

## STANDART

### выдвижная корзина с фасадным креплением

1. Измерьте габариты ящика и сделайте разметку.

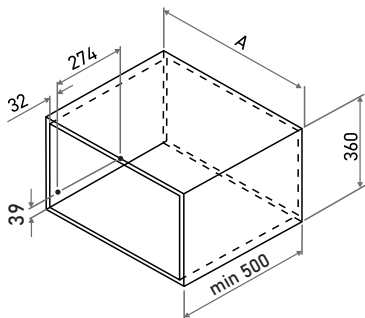

2. Измерьте размеры фасада и сделайте разметку.

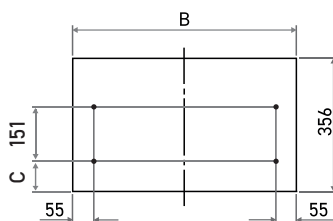

A, мм	B, мм	C, мм		D, мм
		ДСП 16 мм	ДСП 18 мм	
450	446	79	81	242
500	496	79	81	242
600	596	79	81	242
700	696	79	81	242
800	796	79	81	242
900	896	79	81	242

3. Осуществите монтаж направляющих в шкаф согласно заданным размерам.

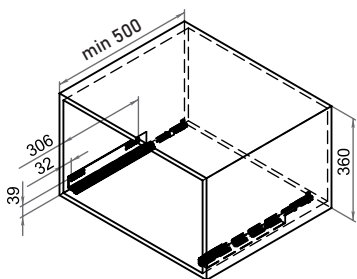

4. Установите фасадные крепления (1а) и крепления для направляющих (1б) с помощью винтов. Не затягивайте винты.

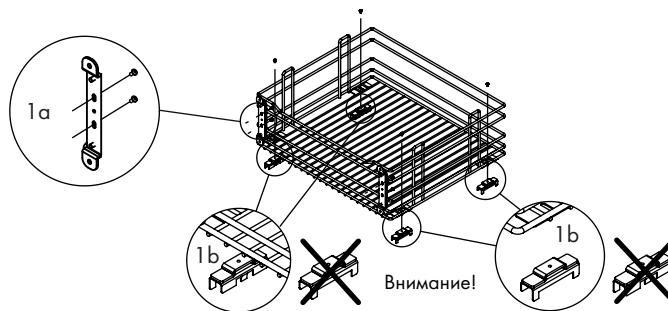

5. Установите корзину на направляющие.

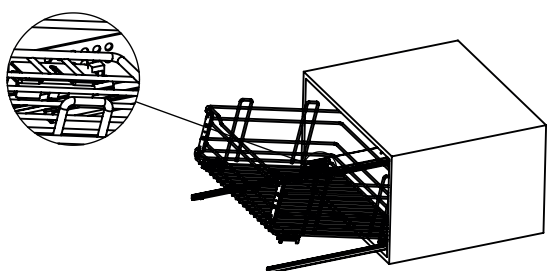

6. Отрегулируйте положение корзины в задвинутом состоянии по центру шкафа, затянув винты крепления направляющей

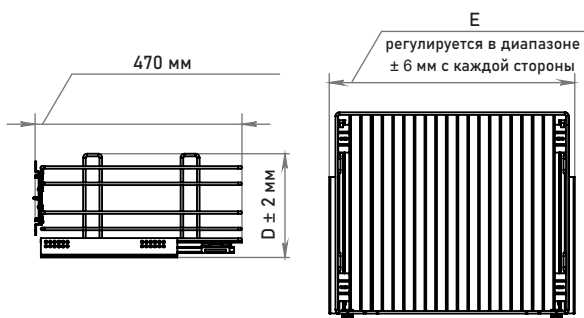

E - ширина корзины с направляющими (min-max)

A, мм	E, мм
450	398-442
500	448-472
600	548-572
700	648-672
800	748-772
900	848-872

7. Закрепите фасад к корзине с помощью винтов.

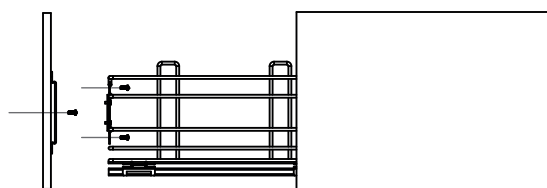

8. Отрегулируйте фасад.

